

Соединительные профили

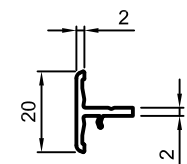

NP0190

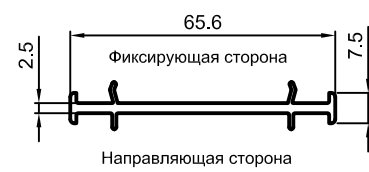

NP0110

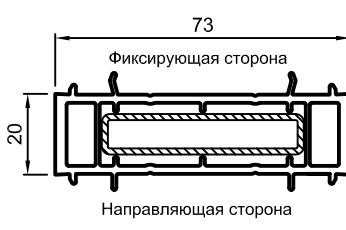

NP0120
Сталь: 10x50x1,5
405015

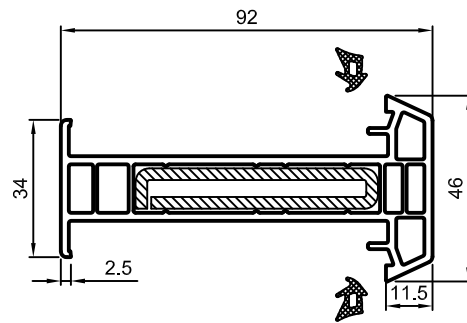

NP0130
Сталь: 10x60x2,9
VS0130
Клинов. уплотнение DP0130

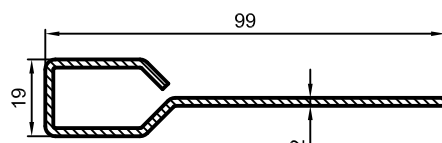

VS0140

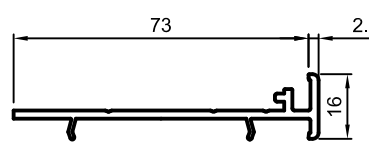

NP0140
для VS0140

Соединение в сборе
уменьшено

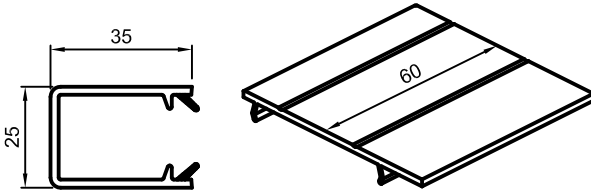
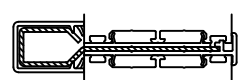

ZF2110
Накладка
для VS0140

MT0140
Дистанционная
вставка
для VS0140

Угловые соединители

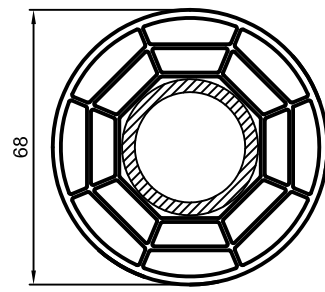

NP0160
ПВХ-труба Ø68
Сталь: Ø33,7/3,2
415016

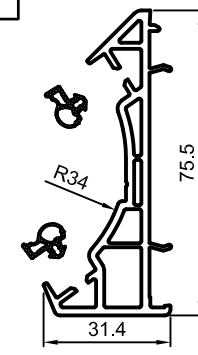

NP0150
Адаптер
Упорное уплотн.
DP2440

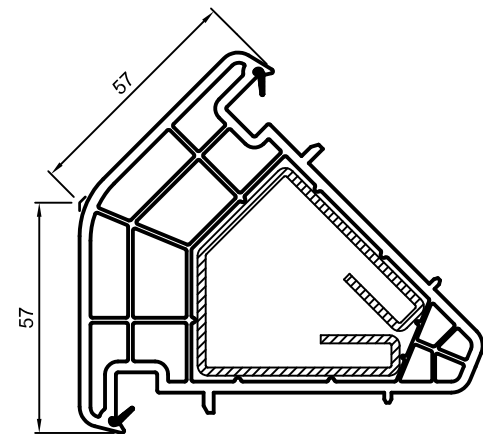

416240
Угл. соединитель на 135°
Сталь:
50/30,7/30,7/50/2,0
415140

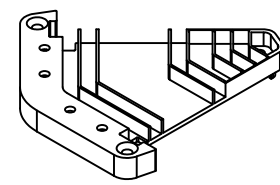

417240
Заглушка

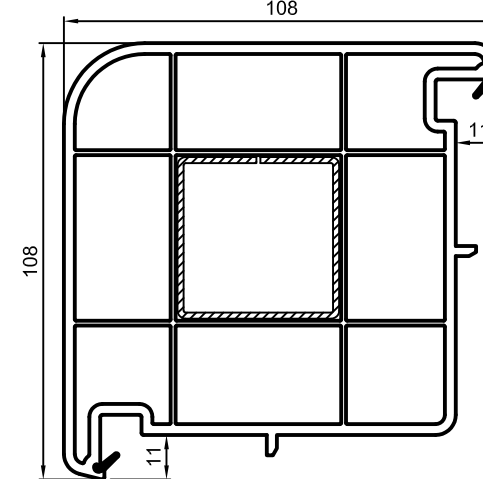

NP0100
Угл. соединитель 90°
Сталь: 40/40/1,5
715303

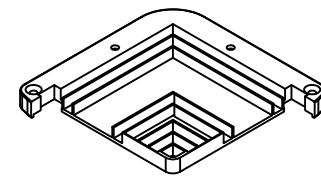

417210
Заглушка

Профили
заполнит.

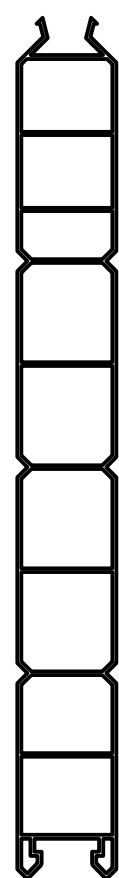

406670

Статич. короб

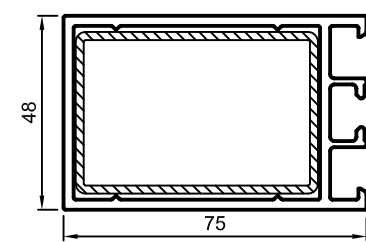

416269
Сталь: 40/60/2,0
AR4630
Нипельный шуруп
407900

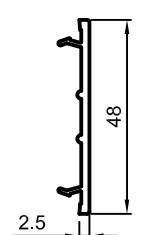

416311
Накладка

Расширители

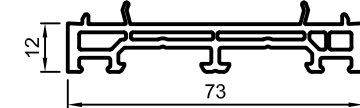

NP1120

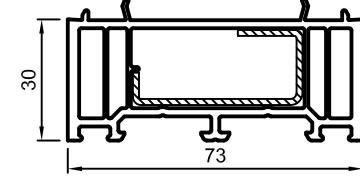

NP1350
Сталь:
16/18,6/42/8/1,5
возможно
VS1010

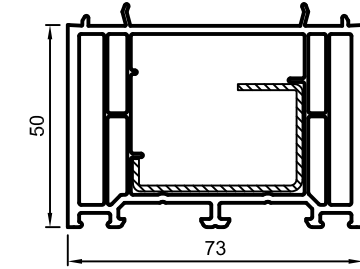

NP1550
Сталь:
16/26,6/42/8/1,5
возможно
VS1020
Сталь:
16/26,6/42/8/1,25
возможно
VS1120

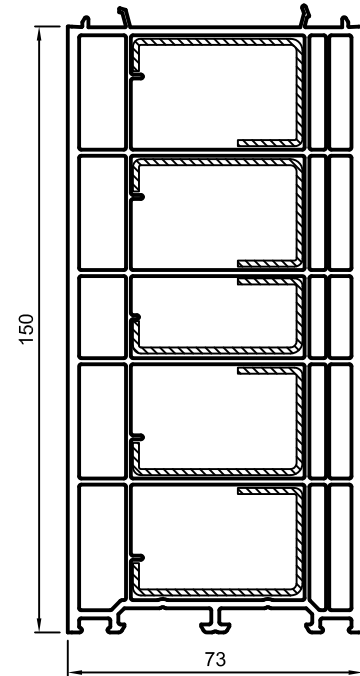

NP3300
Сталь:
16/26,6/42/8/1,5
возможно
VS1020
Сталь:
16/26,6/42/8/1,25
возможно
VS1120
Сталь:
16/18,6/42/8/1,5
возможно
VS1010

Цокольный профиль

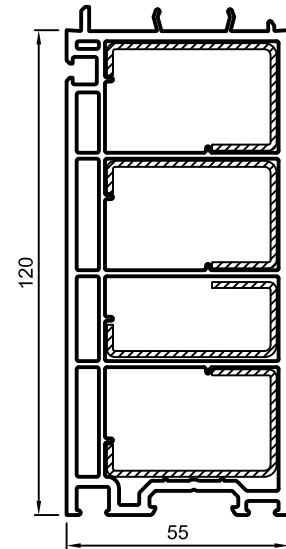

NP3280
Сталь:
16/26,6/42/8/1,5
возможно
VS1020
Сталь:
16/26,6/42/8/1,25
возможно
VS1120
Сталь:
16/18,6/42/8/1,5
возможно
VS1010

Накладка

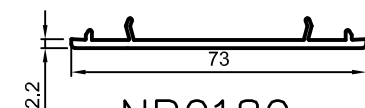

NP0180

Доборник

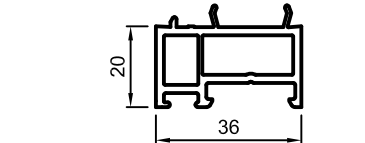

NP0200

Транспортные
профили

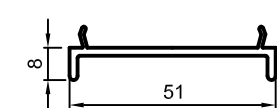

NP0010

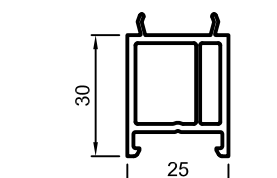

NP0310

Подставочники

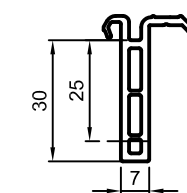

NP0320

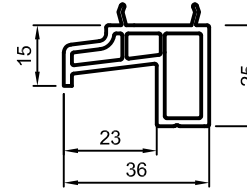

NP2120

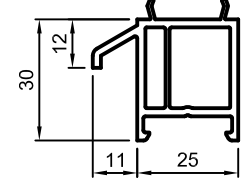

NP0300

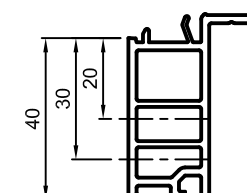

NP0370

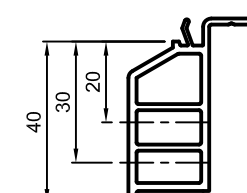

NP0360

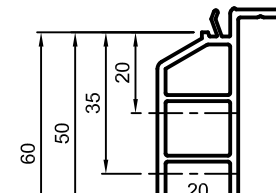

NP0380

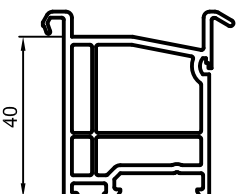

NP0400

Отливы

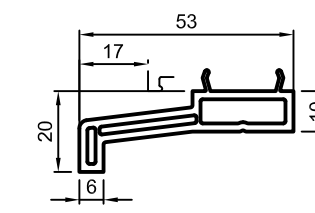

NP0770

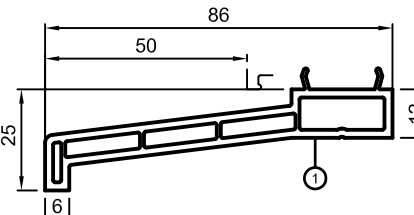

NP0960



ES0960
Заглушка

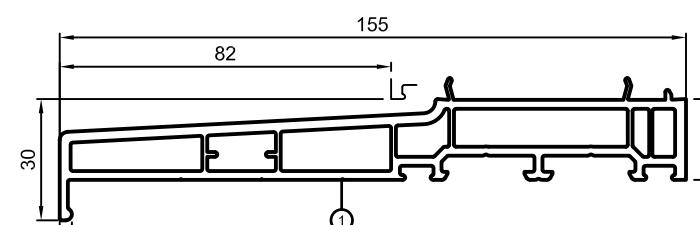

NP0820

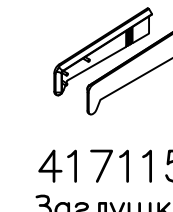

417115
Заглушка

Накладки

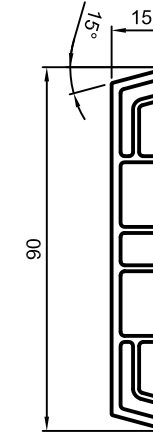

406340
Нипельный шуруп
407900

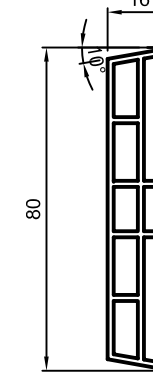

ZF0750
Раскладка
RF0440

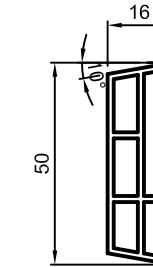

ZF0850
Раскладка
RF0440
Нипельный шуруп
MZ1200

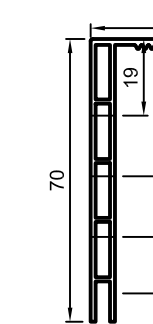

ZF2020
для рам
HP1100, HP2100,
HP2110

Раскладка

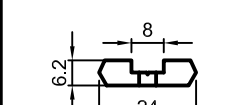

RF0440

Держатель

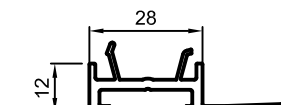

NP3930

Накладки

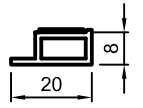

ZF2060
Только для применения
внутри помещения!

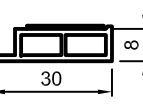

ZF2070

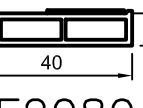

ZF2080

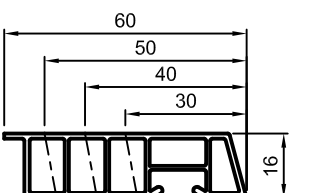

ZF1910
Нипельный шуруп
MZ1200

Уголки

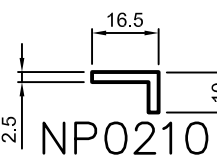

NP0210

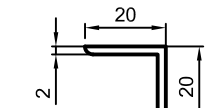

406319

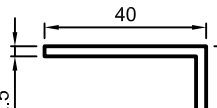

ZF0920

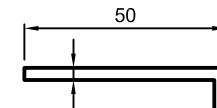

ZF1780

Полос. профиль

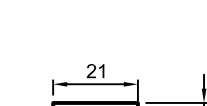

ZF1210

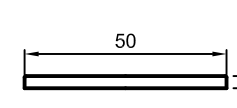

ZF0510

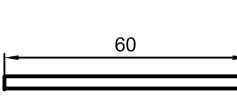

ZF1840

Профил. короба

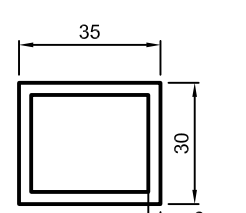

716030

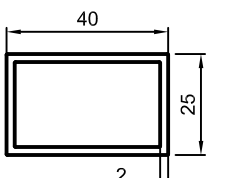

ZF0310