

Новая информация

Тема: Ассортимент 2017

Снятие с производства скошенной створки 211365 Система Design 3D

Настоящим информируем, что с 31.12.2017 будет снята с производства скошенная створка **211365** системы **Design 3D**.

Если Вы захотите использовать в работе створку такого дизайна, то Вы можете заказывать аналогичные скошенные створки от наших систем **Streamline AD** и **Streamline MD**:

Снята:

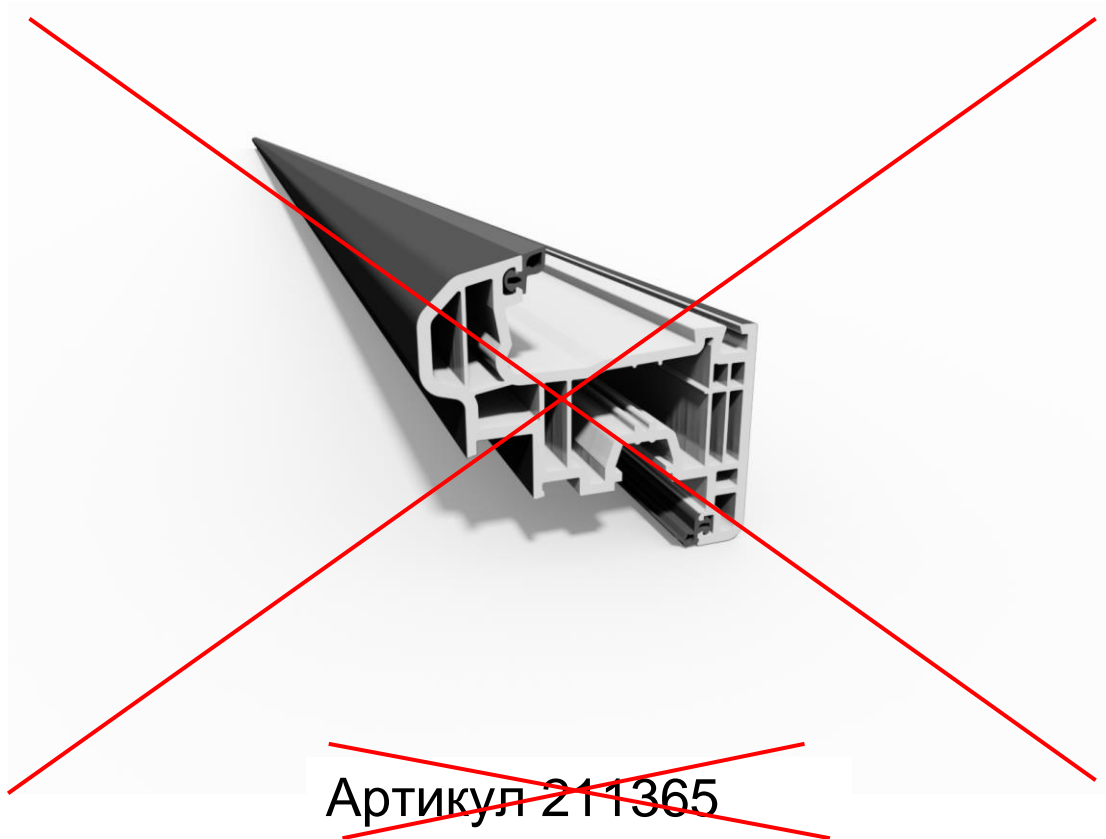

Тема: Ассортимент 2017

Аналогичные скошенные створки, остающиеся в нашем ассортименте:

✓ Streamline MD 131360

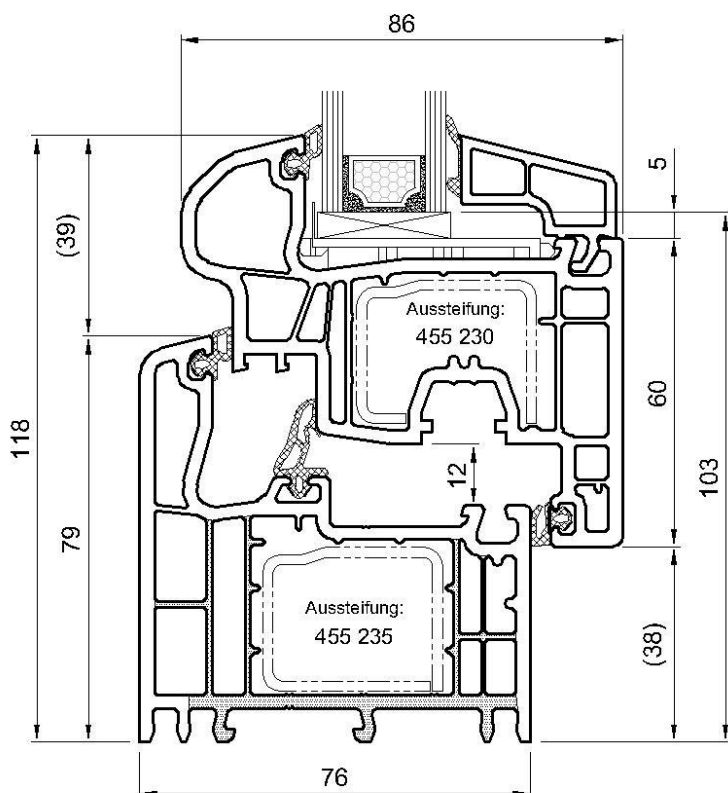
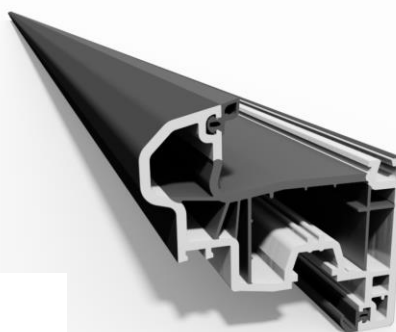
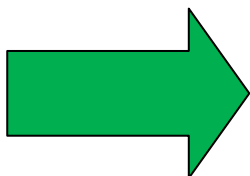

✓ Streamline AD 251365

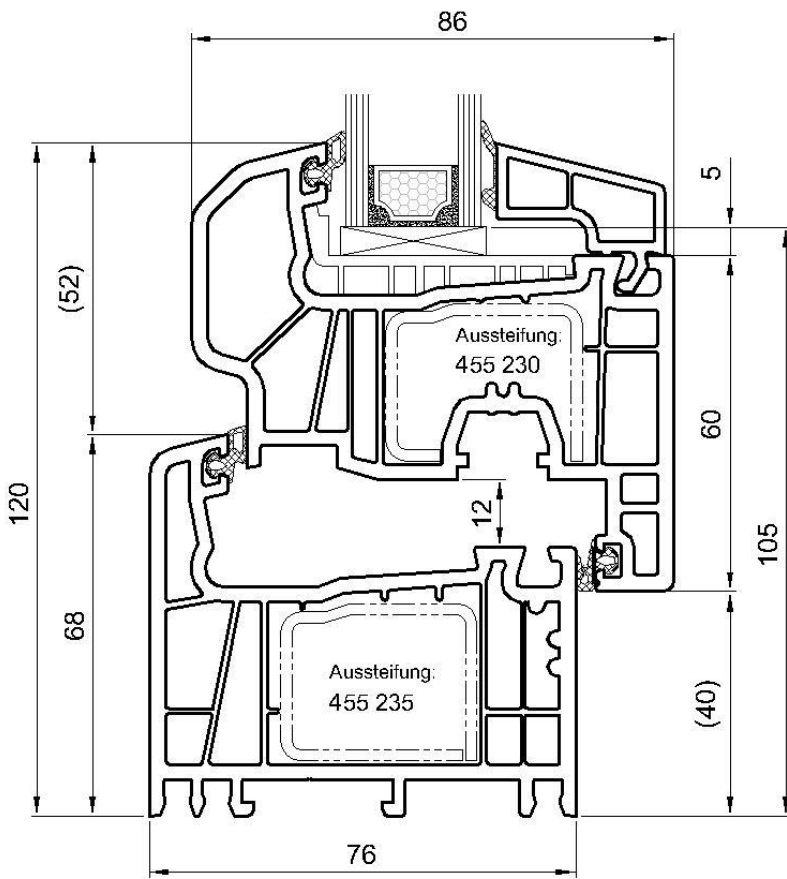
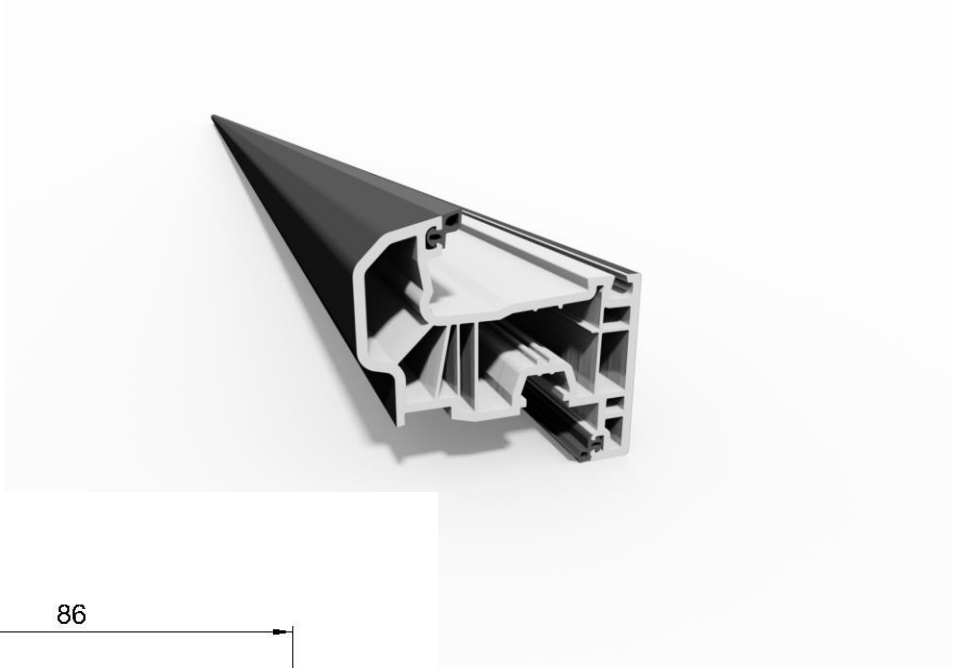
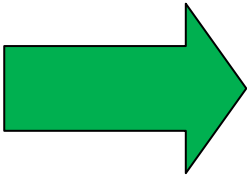

Не в масштабе